

User Manual

GETTING STARTED? EASY.



ZWT80700W
ZWT80700S

EN
Washing Machine

ZANUSSI

VISIT OUR WEBSITE TO:



Get usage advice, brochures, trouble shooter, service and repair information:
www.zanussi.com/support

SAFETY INFORMATION

Before the installation and use of the appliance, carefully read the supplied instructions. The manufacturer is not responsible for any injuries or damage that are the result of incorrect installation or usage. Always keep the instructions manual in a safe and accessible location for future reference.

CHILDREN AND VULNERABLE PEOPLE SAFETY

- This appliance can be used by children aged from 8 years and above and persons with reduced physical, sensory or mental capabilities or lack of experience and knowledge if they have been given supervision or instruction concerning the use of the appliance in a safe way and understand the hazards involved.
- Children between 3 and 8 years of age and persons with very extensive and complex disabilities shall be kept away from the appliance unless continuously supervised.
- Children of less than 3 years of age should be kept away from the appliance unless continuously supervised.
- Do not let children play with the appliance.
- Keep all packaging away from children and dispose of it appropriately.
- Keep detergents away from children.
- Keep children and pets away from the appliance when the door is open.
- If the appliance has a child safety device, it should be activated.
- Children shall not carry out cleaning and user maintenance of the appliance without supervision.

GENERAL SAFETY

- Do not change the specification of this appliance.
- This appliance is intended to be used in household and similar applications such as:

- staff kitchen areas in shops, offices and other working environments.
- by clients in hotels, motels, bed & breakfast and other residential type environments.
- areas for communal use in blocks of flats or in launderettes.
- The operating water pressure at the water entry point from the outlet connection must be between 0.3 bar (0.03 MPa) and 8 bar (0.8 MPa).
- The ventilation opening in the base must not be covered by a carpet, mat, or any floor covering.
- The appliance must be connected to the water mains using the new supplied hose sets, or other new hose sets supplied by the Authorised Service Centre.
- Old hose sets must not be reused.
- If the mains power supply cable is damaged, it must be replaced by the manufacturer, its Authorised Service Centre or similarly qualified persons to avoid an electrical hazard.
- Before any maintenance operation, deactivate the appliance and disconnect the mains plug from the socket.
- Do not use high pressure water sprays and/or steam to clean the appliance.
- Clean the appliance with a moist cloth. Use only neutral detergents. Do not use abrasive products, abrasive cleaning pads, solvents or metal objects.

SAFETY INSTRUCTIONS

INSTALLATION



The installation must comply with relevant national regulations.

- This washing machine is for indoor use only.
- The appliance is not intended to be used as built-in
- The openings must not be obstructed by any means, such like a carpet.
- Washing machine shall not be installed in the rooms with dangerous materials or caustic gases.
Remove all packages, transport bolts, motor protection before using the appliance.
Otherwise, serious damage may result.
- The product with double inlet valves should be correctly connected to the hot water and cold water supply. The washing machine with single inlet valve only have to be connected to the cold water supply.
- Plug must be accessible after installation.
- Do not climb up and sit on top cover of the machine.
- Do not lean against machine door.
- Cautions during Handling Machine:
 - Transport bolts, motor protection shall be reinstalled to the machine by a specialized person "if included".
 - The accumulated water shall be drained out of the machine.

- Handle the machine carefully. Never hold each protruded part on the machine while lifting. Machine door can not be used as the handle during the conveyance.
- This appliance is heavy. use the handling lifters & Transport with care.

- Before washing the clothes at first time, the product shall be operated in one round of the whole procedures without the clothes inside
- Flammable and explosive or toxic solvents are forbidden Gasoline and alcohol etc. should not be used as detergents. Only select the detergents suitable for the appliance.
- Your product is only for home use and is only designed for the textiles suitable for machine washing.
- Make sure that all pockets are emptied. Sharp and rigid items such as coin, brooch, nail, screw or stone etc. may cause serious damages to this machine.
- Be careful of burning when the product drains hot water.
- Never refill the water by hand during washing.
- After the program is completed, Please wait for two minutes to open the door.
- Don't close the door with excessive forces.
- Don't wash carpets inside the appliance.
- Do not wash or dry fabrics that have been cleaned in, washed in, soaked in, or dabbed with combustible or explosive substances (such as wax, oil, paint, gasoline, degreasers, dry-cleaning solvents, kerosene, etc.) This may result in fire or explosion. before washing such items, rinse it thoroughly by hand.
- The working condition of the appliance should be(0-40)°C.If used under 0°C,the inlet valve and draining system may be damaged. If the machine is placed under condition of 0°C or less, then it should be transferred to normal ambient temperature to ensure the water supply hose and drain hose are not frozen before use.
- Please check the labels and the explanation of using detergent before wash. Use non-foaming or less-foaming detergent suitable for machine washing properly.
- When washing a single cloth, it may easily cause great eccentricity and give alarm due to great unbalance. It is suggested to add one or two more clothes to be washed together so that draining can be done smoothly.

ELECTRICAL CONNECTION



WARNING! Risk of fire and electric shock.

- This appliance is for indoor use only.
- Do not put washing machine at humid place.
- Hands shall not be inserted into running spin-dry tub.
- If the spin-dry tub does not stop within 15 seconds after opening the cover, please stop using the machine and call Authorised service center.
- Before any maintenance the device, unplug the appliance from the mains.
- To ensure your safety, power plug must be inserted into an earthed socket. Check carefully and make sure that your socket is properly and reliably earthed.
- Make sure that the water and electrical devices must be connected by a qualified technician in accordance with the manufacturer's instructions and local safety regulations.

WATER CONNECTION

- Do not cause damage to the water hoses.
- Before connection to new pipes, pipes not used for a long time, where repair work has been carried out or new devices fitted (water meters, etc.), let the water flow until it is clean and clear.
- Ensure that there are no visible water leaks during and after the first use of the appliance.
- Do not use an extension hose if the inlet hose is too short. Contact the Authorised Service Centre for the replacement of the inlet hose.
- When unpacking the appliance, It is possible to see water flowing from the drain hose. This is due to the testing of the appliance with the use of water in the factory.
- Contact the Authorised Service Center for the other drain hose and the extension.
- Make sure that there is access to the tap after the installation.

USE



WARNING! Risk of injury, electric shock, fire, burns or damage to the appliance.

SERVICE

- To repair the appliance contact the Authorised Service Centre.
- Use original spare parts only.

DISPOSAL



WARNING! Risk of injury or suffocation.

- Disconnect the appliance from the mains electrical and water supplies.

- Cut off the mains electrical cable close to the appliance and dispose of it.
- Remove the door catch to prevent children or pets from becoming trapped in the drum.

- Dispose of the appliance in accordance with local requirements for the disposal of Waste Electrical and Electronic Equipment (WEEE).

INSTALLATION



WARNING! Refer to Safety chapters.

INSTALLATION AREA



WARNING! Stability is important to prevent the appliance from moving. Make sure that the appliance don't stand on the power cord

Before installing the appliance, the appliance location have to meet the following:

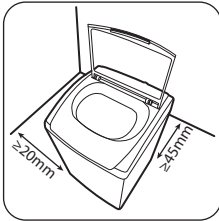

- Rigid, dry, and level surface.
- Avoid direct sunlight.
- Sufficient ventilation.
- Room temperature is above 0°C
- Keep far away from the heat resources such as coal or gas.

UNPACKING THE WASHING MACHINE



WARNING! Packaging material (e.g. Films, Styrofoam) can be dangerous for children. There is a risk of suffocation! Keep all packaging well away from children.

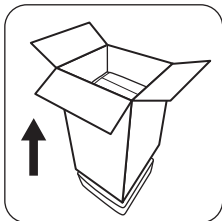

1. Remove the cardboard box and styrofoam packing.

2. Lift the washing machine and remove the base packing.
3. Remove the tape securing the power supply cord and drain hose.
4. Remove the inlet hose from the drum.

INSTALLATION OF DRAIN HOSE

Available options for upper drain system:

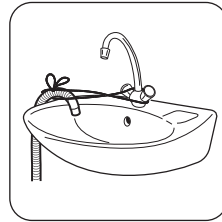

Tighten the end of the drain hose to bathtub.

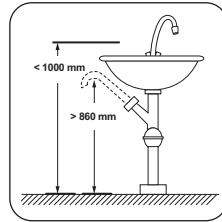

Insert the drain hose to sewage drain of the bathtub.

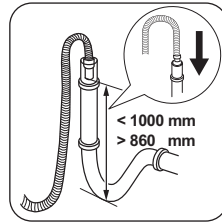

Insert the drain hose to sewage drain pipe.



WARNING!

- Do not kink or protract the drain hose.
- Position drain hose properly, otherwise damage might result of water leakage.
- If drain hose is too long, do not force it into washing machine as it will cause abnormal noises.

LEVELLING THE WASHING MACHINE



WARNING! The lock nuts on feet must be screwed tightly against the housing.

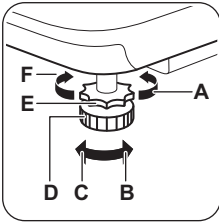

- A. lock
- B. Lower
- C. Raise
- D. Foot
- E. Lock nut
- F. Loosen

Completely sleeve the drain hose over the sewer. Check if the legs are closely attached to the cabinet. If not, turn them to their original positions tighten the nuts.

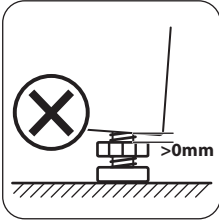

Check alignment of the product with a spirit level and if required, correct. Loosen the lock nut and turn the feet until it closely contacts with the floor.

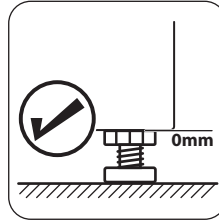

After being locked properly, press four corners again to make sure that they has been adjusted properly.

PRODUCT DESCRIPTION

APPLIANCE OVERVIEW

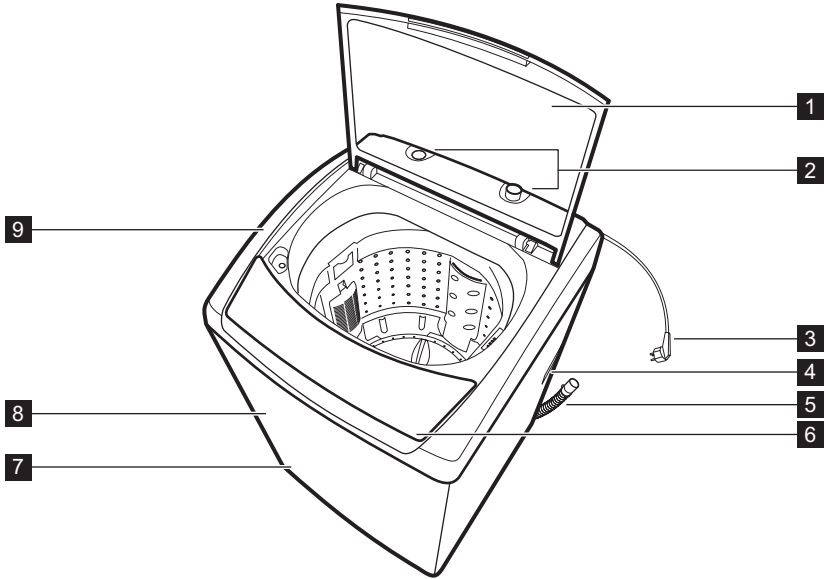

- | | |
|---|-------------------------------|
| 1 Top lid | 6 Control panel |
| 2 Water inlet valve "cold & hot" | 7 Adjustable foot knob |
| 3 Power case and plug | 8 Cabinet |
| 4 Handle | 9 Frame |
| 5 Drain hose | |

ACCESSORIES

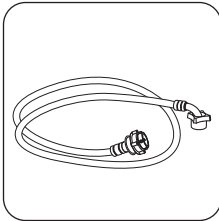

1. Inlet hose

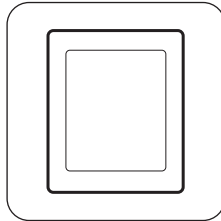

2. Cabinet baseboard



3. User manual

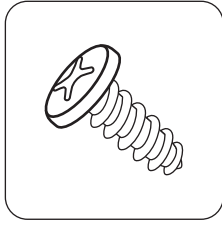

4. Screw

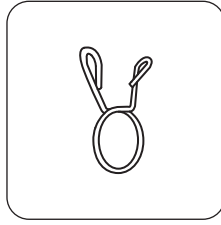

5. Spring clammer

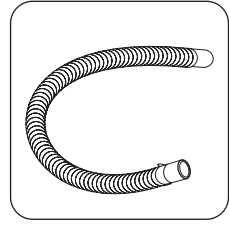

6. drain hose ¹⁾

1) If the drain hose is already installed on the machine, then there is no spring clammer and drain hose in the accessories.

CONTROL PANEL

CONTROL PANEL DESCRIPTION

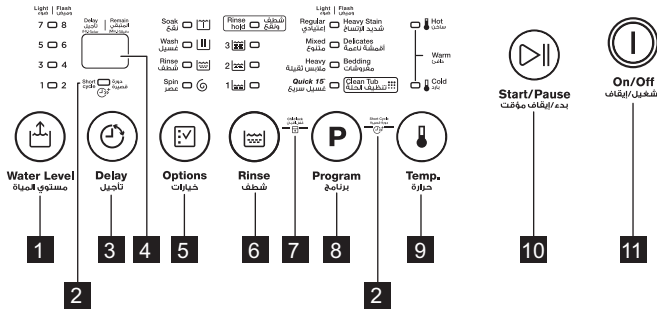

1 **Water Level** مستوي المياه: Selecting water level according to clothing categories, degree of soiling and washing habits of customers.

2 **Short Cycle** دورة قصيرة: To start Short Cycle Power on, select one of the following programs: Regular اعتيادي, Mixed متنوع, Heavy ثقيلة, Delicates اقمشة ناعمة, Heavy Stain ثقيل الانساخ then press Short Cycle دورة قصيرة combination buttons + **P**. then press Start/Pause مؤقت ايقاف/بدء button, the function will start up and the related indicator will be lighted.

For Short Cycle cancellation: The function can be cancelled by pressing combination buttons + **P** or by power off.

3 **Delay** تأجيل: to set the delay option.

4 The display shows the errors, estimated time remaining, delay start remaining time. The display will remain on through the cycle.

5 **Options** خيارات: combination of soaking, washing, rinsing and spinning.

6 **Rinse** شطف: consumer can select the rinsing times and water cycle function.

7 **Child Lock** قفل الأمان: to prevent the children from playing with washing machine. to activate or deactivate the child lock press + **P**.

8 **P Program** برنامج: Available according to the laundry type.

9 **Temp.** حرارة: to choose between cold, warm and hot water.

10 **Start/Pause** مؤقت ايقاف/بدء: Press the button to start or pause the washing cycle.

11 **On/Off** تشغيل/ايقاف: Product is switched On or Off.

PROGRAMMES

PROGRAMME CHART

| Programme | Programme description |
|--------------------------|--|
| Regular اعتيادي | Standard fabric washing program, suitable to wash regular cotton fabric. One Wash cycle, two rinsing cycles, longer spin time. |
| Heavy Stain شديد الاتساخ | Suitable to wash heavy stained/wearable clothes. |
| Mixed متنوع | Suitable for washing clothes mixed together. |
| Delicates أقمشة ناعمة | Mid/high/low water level selection, soft slow washing and spinning speed, to reduce clothes deformation. |
| Heavy ملابس ثقيلة | Suitable for washing larger or heavier clothes. |
| Bedding مفروشات | Suitable for washing bed sheets, towels and other large home textile fabrics. |
| Quick 15 min غسيل سريع | Used for washing a small amount of clothes need refreshing, shorter time, display time does not include the time of intake and drainage. |
| Clean tub نظيف الحلة | Cleaning the tub from fiber residuals. |

OPERATION INSTRUCTIONS



WARNING! Refer to safety Chapters. Before washing, please make sure it's installed properly. Before washing at first time, the washing machine need to have a wash without clothes.

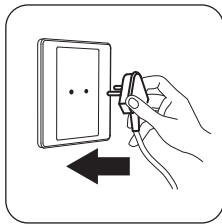

Put the plug in, make sure the electrical connections comply with installation instructions

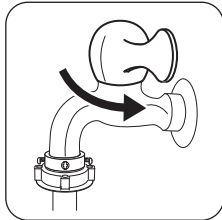

Open the tap, make sure the water connections comply with installation instructions

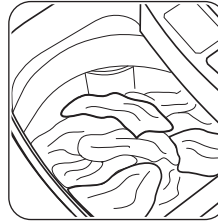

Load the clothes



For best washing performance, the laundry level shouldn't exceed the water sprayer level.

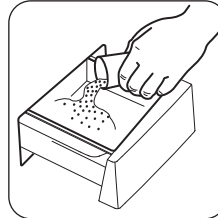

Add detergent and close the door

DAILY USE

AVAILABLE OPTIONS FOR WASHING

For available options for washing:

One Touch Smart Wash



1. Switch power on.



2. Start wash.

For selecting program for washing



1. Switch power on.



2. Select program.



3. Select water level.



4. Start wash.

Personalized setting of washing program



1. Switch power on.



2. Select program.



3. Select water level.



4. Select water temperature.



5. Select options according to your need: soak, wash, rinse, spin.



6. Select delay start if you want to delay the wash.



7. Start wash.

For Short Cycle



1. Switch power on.



2. Select program.



3. Press combination buttons.



4. Start wash.

For quick spin only



1. Switch power on.



2. Keep pressing till spin light is on only.



3. Start wash.

To wash with rinse and spin



1. Switch power on.



2. Keep pressing till washing, rinsing, spinning lights are all on.



3. Press the amount of rinses separately or use rinse hold.



3. Start wash.

HINTS AND TIPS

THE LAUNDRY LOAD

- Divide the laundry in: white, coloured, synthetics, delicates and wool.
- Obey the washing instructions that are on the laundry care labels.
- Do not wash white and coloured items together.
- Some coloured items can discolour with the first wash. We recommend that you wash them separately for the first times.

- Turn multilayered fabrics, wool and items with painted illustrations inside out.
- Remove hard stains with a special detergent.
- Wash and pre-treat heavy soil stains before putting items in drum.
- Be careful with the curtains. Remove the hooks and put the curtains in a washing bag or pillowcase.
- Do not wash laundry without hems or with cuts. Use a washing bag to wash small and/or delicate items (e.g. underwired bras, belts, tights, shoelaces, ribbons, etc.).
- A very small load can cause balance problems with the spin phase. If this occurs, adjust manually the items in the tub and start the spin phase again.
- Button up pillowcases, close zippers, hooks and poppers. Tie up belts, cords, shoelaces, ribbons and any other loose elements.
- Empty the pockets and unfold the items.

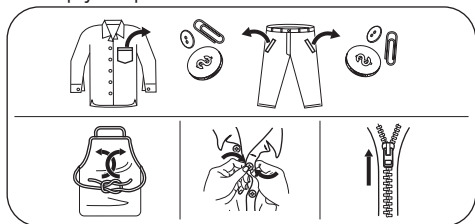

- powder detergents for all types of fabric,
- powder detergents for delicate fabrics (40 °C max) and woollens,
- liquid detergents, preferably for low temperature wash programmes (60 °C max) for all types of fabric, or special for woollens only.
- Do not mix different types of detergents.
- To help the environment, do not use more than the correct quantity of detergent.
- Obey the instructions that you find on the on packaging of these products.
- Use the correct products for the type and colour of the fabric, the programme temperature and the level of soil.
- You can add the liquid detergents with a dosing cup (supplied by the detergent's manufacturer).
- As for the agglomerated or ropy detergent or additive, before they are poured into the detergent box, it is suggested to use some water for dilution to prevent the inlet of detergent box from being blocked and overflowing while filling water.

ECOLOGICAL HINTS

- If necessary, use a stain remover when you set a programme with a low temperature.
- To use the correct quantity of detergent, check the water hardness of your domestic system. Refer to "Water hardness".

STUBBORN STAINS

For some stains, water and detergent is not sufficient.

We recommend that you pre-treat these stains before you put the items in the appliance.

Special stain removers are available. Use the special stain remover that is applicable to the type of stain and fabric.

DETERGENTS AND ADDITIVES

- Only use detergents and additives specially made for washing machines:

WATER HARDNESS

If the water hardness in your area is high or moderate, we recommend that you use a water softener for washing machines. In areas where the water hardness is soft it is not necessary to use a water softener.

To know the water hardness in your area, contact your local water authority.

Use the correct quantity of the water softener. Obey the instructions that you find on the packaging of the product.

CARE AND CLEANING



WARNING! Refer to Safety chapters.

CLEANING THE CABINET

Proper maintenance on the washing machine can extend its working life. The surface can be cleaned with diluted non-abrasive neutral detergents when necessary. If there is any water overflow, use the

wet cloth to wipe it off immediately. No sharp items are allowed.



Formic acid and its diluted solvents or equivalent are forbidden, such as alcohol, solvents or chemical products, etc.

CLEANING THE INLET FILTER



Inlet filter must be cleaned if there is less water.

To clean the inlet hose follow the following steps:



1. Open the drawer. Screw off the inlet pipe from the backside of the machine. Pull out the filter with long nose pliers and reinstall it back after being washed.

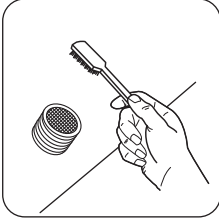

2. Use the brush to clean the filter, after cleaning re-connect the inlet pipe.

LINT FILTER CLEAN

There is a built-in lint filter in your washer. It can help to collect lint during washing cycle. It is suggested to clean the lint filter every 10 cycles.

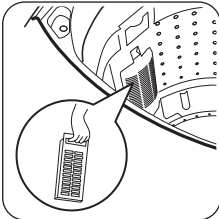

1. take out the filter.

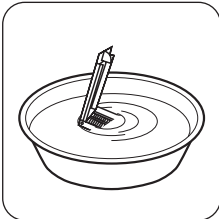

2. Open the filter, clean it with water, then place it back to the washer.

CLEANING DRAIN PUMP FILTER



WARNING! • Be careful of the hot water!

- Allow detergent solution to cool down.
- the machine to avoid electrical shock.
- Drain pump filter can filter the fluff and small items from the washing.
- Clean the filter periodically to ensure the normal operation of washing machine.

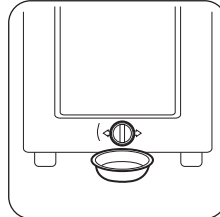

1. Drain the water out of the pump, under which use a container to collect.

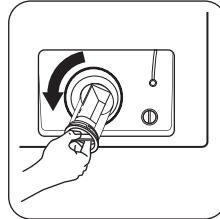

2. Open the filter by turning to the counter clockwise.

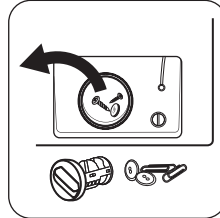

3. Remove extraneous matter.

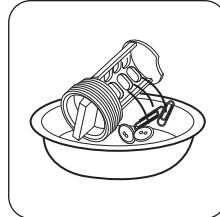

4. Clean the filter.

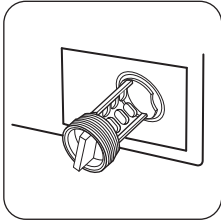

5. Restore it and adjust the convex place to align at the pump hole.

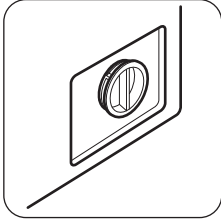

6. Tighten the pump cover clockwise.



WARNING! • Make sure that valve cap and emergency drain hose are reinstalled properly, cap plates should be inserted aligning to hole plates otherwise water may leak.

- Some machines don't have emergency drain hose, so step 2 and step 3 can be skipped. Rotate lower cover cap directly to make water run into basin.
- When the appliance is in use and depending on the programme selected there can be hot water in the pump. Never remove the pump cover during a wash cycle, always wait until the appliance has finished the cycle, and is empty. When replacing the cover, ensure it is securely re-tightened.

TROUBLESHOOTING



WARNING! Refer to Safety chapters.

The start of the appliance does not work or it stops during operation.

First try to find a solution to the problem, If not, contact the service centre.

MAINTENANCE & POSSIBLE FAILURE



WARNING! Refer to Safety chapters

Problems with alarm messages

| Display Error | Reason | Solution |
|---------------|--|---|
| E1 | Alarm for abnormal water intaking. | Check the water tap is opened or not. |
| E2 | Alarm for water drain has not finished. | Check the water level sensor and drain pump. |
| E3 | Alarm for lid not closed before wash and spin. | Closed the lid. |
| E4 | Alarm for washing stay at one side. | Manually balance clothes in the barrel by hands. |
| EXX | Others. | Please try again first, call up service line if there are still troubles. |

Problems without alarm messages

| Description | Inspection Items |
|------------------------------|--|
| The appliance is not washing | <p>If the power is off or the fuse is burned out.</p> <p>If the power supply voltage is too low.</p> <p>If the water amount reaches to the required water level.(The washer will not work if the water amount does not reach the required water level)</p> <p>If it is set to "Delay" washing mode. (It will only start to work until the reservation time reached)</p> |
| No water flows in | <p>If the power is off or the fuse is burned out.</p> <p>If the water supply is cut off or the water pressure is too low.</p> <p>If the inlet hose is properly connected and the water tap is opened.</p> <p>If the filtering screen of inlet valve is blocked by dirt.</p> <p>If the coil of inlet valve is damaged. (The slight electromagnetic sound is normal phenomenon when the inlet valve is switched on)</p> <p>If the "Start / Pause" button is pressed after the power switch is pressed.</p> |
| Abnormal draining | <p>If the water drain hose is placed very high.</p> <p>If the end of water drain hose is sealed in pond.</p> <p>If the internal rubber ring of drain valve is blocked by dirt.</p> |
| Abnormal spin | <p>If the door lid is not closed properly.</p> <p>If all clothing piled largely at one side of barrel or the clothing is excessively placed.</p> <p>If the washer is not placed in stable condition or it is placed in inclination state. (The ground is not flat).</p> <p>If the motor belt is loosened.</p> |

If the problem occurs again, contact the Authorised Service Centre.

TECHNICAL DATA

| | | |
|---|---|---------------------------------------|
| Dimension | Height x Width x Depth | 910mm x 515mm x 538mm |
| Electrical connection | Voltage Overall power Fuse Frequency | 220-230 V 460 W 10 A 50 Hz |
| Level of protection against ingress of solid particles and moisture ensured by the protective cover, except where the low voltage equipment has no protection against moisture. | | IPX4 |
| Water supply pressure | Minimum Maximum | 0.3 bar (0.03 MPa) 8 bar (0,8 MPa) |
| Water supply ¹⁾ | | Cold water Hot water |
| Maximum load | | 8 kg |

Spin speed

Maximum

700 rpm

1) Connect the water inlet hose to a water tap with a 3/4" thread

ENVIRONMENTAL CONCERNS

Recycle materials with the symbol . Put the packaging in relevant containers to recycle it. Help protect the environment and human health by recycling waste of electrical and electronic appliances. Do not dispose of appliances marked

with the symbol  with the household waste. Return the product to your local recycling facility or contact your municipal office.

WWW.ZANUSSI.COM/SHOP



CE

148209150/1 - B-292020

WWW.ZANUSSI.COM/SHOP



CE

148209160/1-B-312020

البيانات الفنية

| | | |
|---|---|---|
| الأبعاد | الارتفاع × العرض × العمق | 910 ملم × 515 ملم × 538 ملم |
| التوصيل الكهربائي | الجهد الطاقة الكلية المنصهر التردد | 220-230 فولت 460 وات 10 أمبير 50 هرتز |
| نضمن مستوى الحماية ضد تسرب المواد المترسبة والرطوبة من خلال الغطاء الواقي، باستثناء الأماكن التي بها أجهزة منخفضة الجهد حيث لا يوجد بها حماية ضد الرطوبة. | IPX4 | |
| صنعت إمداد المياه | الحد الأدنى الحد الأقصى | 0.3 بار (0.03 ميغا باسكال) 8 بار (0.8 ميغا باسكال) |
| إمداد المياه ⁽¹⁾ | المياه الباردة المياه الساخنة | |
| أقصى حمولة | | 8 كجم |
| سرعة العصر | الحد الأقصى | 700 لفة في الدقيقة |

(1) قم بتوصيل خرطوم إدخال المياه بالصنوبر باستخدام أنبوب لولبي 4/3 بوصة

المخاوف البيئية

رمز  مع غيرها من المخلفات المنزلية الأخرى. ومن ثم قم بإعادة المنتج إلى الجهة المسؤولة عن إعادة التصنيع بمنطقتك أو اتصل بالمجلس المحلي التابع له.

أعد تدوير المواد التي تحمل الرمز  ضع الأعلفة في حاوية مناسبة لإعادة التدوير. ساعد في حماية البيئة والصحة الإنسانية وقم بإعادة تصنيع مخلفات الأجهزة الإلكترونية والكهربائية. لا تتخلص من الأجهزة التي تحمل

| خطأ في شاشة العرض | السبب | الحل |
|-------------------|--|---|
| E1 | إنذار خاص بكمية المياه غير الطبيعية. | تأكد مما إذا كان صنوبر المياه مفتوحاً أم لا. |
| E2 | إنذار خاص بعدم انتهاء عملية تصريف المياه. | قم بفحص الحساس الخاص بمستوى المياه ومضخة التصريف. |
| E3 | إنذار خاص بعدم إغلاق الغطاء قبل الغسيل والعصر. | أغلق الغطاء. |
| E4 | إنذار خاص باستمرار الغسيل على جانب واحد. | قم بعمل توازن للملابس داخل البرميل بشكل يدوي باستخدام الأيدي. |
| EXX | أخرى. | يرجى المحاولة مرة أخرى في البداية، وفي حالة استمرار المشكلات قم بالاتصال بخط الصيانة. |

أخطاء لا يصاحبها إنذار صوتي

| الوصف | عناصر الفحص |
|-------------------------|---|
| الغسالة لا تقوم بالغسيل | في حالة انقطاع التيار الكهربائي أو في حالة احتراق المنصهر. إذا كان جهد إمداد الطاقة منخفضاً للغاية. إذا وصلت كمية المياه إلى مستوى المياه المطلوب. (لن تعمل الغسالة إذا لم تصل كمية المياه إلى مستوى المياه المطلوب) إذا تم الضبط على وضع "تأجيل" الغسيل. (سوف تبدأ الغسالة في العمل حتى يتم الوصول إلى الوقت المحدد) |
| لا يوجد تدفق للمياه | في حالة انقطاع التيار الكهربائي أو في حالة احتراق المنصهر. في حالة انقطاع إمداد المياه أو إذا كان ضغط المياه منخفضاً للغاية. إذا تم توصيل خرطوم التصريف بشكل ملائم وكان صنوبر المياه مفتوحاً. في حالة انسداد شاشة الفلتر الخاصة بصمام الإدخال بالأوساخ. في حالة تلف البكرة الخاصة بصمام الإدخال. (الصوت الكهرومغناطيسي الطفيف هو ظاهرة طبيعية عندما يكون صمام الإدخال قيد التشغيل) في حالة الضغط على زر "البدء/ التوقف المؤقت" بعد أن يتم الضغط على مفتاح الطاقة. |
| تصريف غير طبيعي | إذا تم وضع خرطوم التصريف في مكان مرتفع. إذا تم غلق نهاية خرطوم تصريف المياه في الخزان. إذا تم سد الحلقة المطاطية الداخلية لصمام التصريف بالأوساخ. |
| عصر غير طبيعي | إذا لم يتم إغلاق غطاء الباب بشكل مناسب. إذا تكومت كافة الملابس بصورة كبيرة في جانب واحد من البرميل أو تم وضع الملابس بشكل مبالغ فيه. إذا لم يتم وضع الغسالة في وضعية ثابتة أو إذا تم وضعها في وضعية مائلة. (الأرضية غير مستوية). إذا كان حزام المحرك متفككاً. |

إذا حدثت المشكلة مرة أخرى، قم بالاتصال بمركز الصيانة المعتمد.

6. قم بربط غطاء المضخة
باحكام في اتجاه عقارب
الساعة.

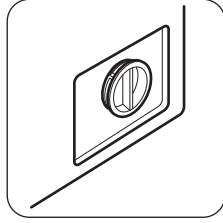

تحذير • تأكد من إعادة تثبيت غطاء الصمام
وخرطوم صرف الطوارئ بشكل صحيح،
ويجب إدخال ألواح الغطاء محاذية لألواح
الفتحة وإلا فقد تتسرب المياه.
• بعض الغسالات لا يوجد بها خرطوم
تصريف للطوارئ، لذلك يمكن تخطي
الخطوتين 2 و 3. قم بتدوير سدادة الغطاء
السفلي مباشرة لجعل الماء يتدفق إلى
الحوض.
• إذا كانت الغسالة قيد الاستخدام ووفقاً
للبرنامج المحدد فقد تشتمل المضخة على
مياهًا ساخنة. لا تقم مطلقاً بإزالة غطاء
المضخة أثناء دورة الغسيل، دائماً قم بانتظار
انتهاء الغسالة من الدورة وتفريغ المياه. عند
استبدال الغطاء، تأكد من أنه قد تم إعادة
ربطه باحكام بصورة آمنة.



2. افتح الفلتر من خلال تحويل
الاتجاه إلى عكس عقارب
الساعة.

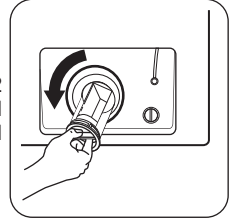

3. قم بإزالة المواد الغريبة.

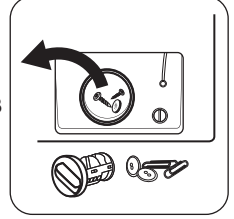

4. نظف الفلتر.

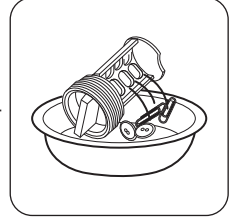

5. قم باستعادته وضبط
المكان المحدد من أجل
المحاذاة في فتحة المضخة.

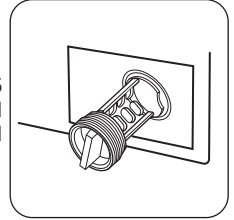

استكشاف الأخطاء وإصلاحها

لا يتم بدء تشغيل الغسالة أو تتوقف خلال التشغيل.
حاول في البداية إيجاد حل للمشكلة، وإن لم تتمكن، قم
بالانصال بمركز الصيانة.

تحذير راجع فصول الأمان.



الصيانة و الغشل المحتمل

تحذير راجع فصول السلامة



عسر المياه

لتعرف مستوى عسر المياه في منطقتك، اتصل بهيئة المياه المحلية الخاصة بك.
استخدم الكمية الصحيحة من منقي المياه. اتبع التعليمات التي تجدها على عبوة المنتج.

إذا كان مستوى عسر الماء في منطقتك مرتفعاً أو معتدلاً، فنوصيك باستخدام منقي المياه الخاص بغسالات الملابس. في المناطق التي يكون فيها عسر المياه منخفضاً، لا يعد من الضروري استخدام منقي المياه.

العناية والتنظيف

تحذير راجع فصول الأمان.



تنظيف الخزانة

الصيانة الملائمة للغسالة يمكن أن تطيل عمرها التشغيلي. يمكن تنظيف السطح باستخدام المنظفات المتعادلة المخففة غير الكاشطة عند الضرورة. في حالة وجود أي تدفق للمياه، قم باستخدام قطعة قماش مبللة لمسحه على الفور. لا يسمح بالعناصر الحادة.



يحظر استخدام الفورميك ومذيباته المخففة أو ما يعادلها، مثل الكحول أو المذيبات أو المنتجات الكيميائية وما إلى ذلك.

تنظيف فلتر الإدخال

يجب أن يتم تنظيف فلتر الإدخال في حالة وجود مياه أقل.



تنظيف خرطوم الإدخال اتبع الخطوات التالية:

تنظيف فلتر مضخة التصريف



تحذير • احذر المياه الساخنة!
• اسمح لمحلول المنظف بأن يبرد.
• الغسالة لتجنب الصدمة الكهربائية.
• تجفيف فلتر المضخة يمكن أن يرشح الزغب والأشياء الصغيرة من الغسيل.
• نظف الفلتر بشكل دوري لضمان التشغيل الطبيعي للغسالة.

1. قم بتصريف المياه من داخل المضخة، ومن أسفلها استخدم حاوية للتجميع.

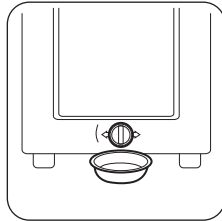

1. افتح الدرج. قم بلف أنبوب الإدخال من الجانب الخلفي للغسالة. قم بسحب الفلتر للخارج باستخدام كمامات ذات مقدمة مدببة و قم بإعادة تركيبه مرة أخرى عقب غسله.

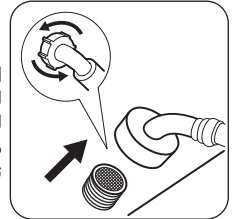

2. استخدم الفرشاة لتنظيف الفلتر، وبعد تنظيف أعد توصيل أنبوب الإدخال.

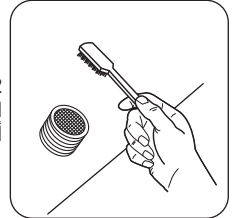

تنظيف فلتر الوبر

يوجد فلتر وبر مدمج في غسالتك. يمكنه مساعدتك على تجميع الوبر خلال دورة الغسيل. ويرجع القيام بتنظيف فلتر الوبر كل 10 دورات غسيل.

للعصر السريع فقط



1. تشغيل الطاقة.



2. استمر في الضغط إلى أن يكون ضوء العصر قيد التشغيل فقط.
3. بدء الغسيل.



للغسيل بالشطف والعصر



1. تشغيل الطاقة.



2. استمر في الضغط إلى أن تصبح أضواء الغسيل، الشطف، العصر قيد التشغيل.
3. اضغط على الكم المراد شطفه بشكل منفصل أو استخدم الشطف المعلق.
3. بدء الغسيل.



تلميحات وأفكار

حمولة الغسيل

- يرجى تقسيم الغسيل إلى: الملابس البيضاء والملابس الملونة والألياف الصناعية والأقمشة الناعمة والأصواف.
- اتبع تعليمات الغسيل الموجودة على ملصقات العناية بالغسيل.
- لا تقم بغسل الملابس البيضاء والملونة معاً.
- حيث إن بعض العناصر الملونة قد يتغير لونها مع أول غسلة لها. ونوصيك بغسلها منفردة أول مرة.
- قم بقلب باطن الأقمشة متعددة الطبقات والأصواف والعناصر ذات الرسوم المطبوعة إلى الخارج.
- قم بإزالة البقع الصعبة بمنظف خاص.
- اغسل البقع شديدة الاتساخ وقم بمعالجتها مسبقاً قبل وضعها في الحلة.
- تعامل بحذر مع السنائر. قم بإزالة المشابك الخطافية وضع السنائر في شنطة الغسيل أو غطاء الوسائد.
- لا تغسل الملابس بدون حاشية أو ملابس ممزقة.
- استخدم كيس غسيل لغسل القطع الصغيرة و/أو الناعمة (مثل صدرات النساء المزودة بأسلاك داخلية، والأحزمة، والسراويل الخفيفة الضيقة وأربطة الأحذية والأشرطة، الخ).
- قد يتسبب الحمل الصغير جداً في مشاكل توازن في مرحلة العصر. إذا حدث هذا، فقم يدوياً بتعديل العناصر في الحوض وإبدأ مرحلة العصر مجدداً.
- قم بإغلاق أغطية الوسائد والسحابات والمشابك الخطافية والأزرار الانضغاطية. اربط الأحزمة والأحبال والأربطة وأربطة الأحذية وأي شيء طويل.
- أفرغ الجيوب وانشر الملابس.

البقع الصعبة

- لا يكفي استخدام المياه والمنظف فقط بالنسبة لبعض البقع.
- ننصح بالمعالجة المسبقة لهذه البقع قبل وضع الملابس في الغسالة.
- تتوفر أنواع خاصة من مزيلات البقع. استخدم مزيل بقع خاصاً ملائماً لنوع البقعة والأقمشة.

المنظفات والإضافات

- لا تستخدم سوى المنظفات والإضافات المصنعة خصيصاً لغسالات الملابس:
 - مساحيق منظفة لجميع أنواع الأقمشة
 - مساحيق منظفة للأقمشة الناعمة (40 ° كحد أقصى) والأصواف،
 - منظفات سائلة، يُفضل استخدامها في برامج الغسيل ذات درجة الحرارة المنخفضة (60 °م كحد أقصى) لكافة أنواع الأقمشة، أو تستخدم بشكل خاص مع الأصواف فقط.
- لا تخلط أنواعاً مختلفة من المنظفات.
- للحفاظ على البيئة، لا تستخدم أكثر من الكمية الصحيحة من المنظف.
- اتبع التعليمات التي تجدها على عبوة هذه المنتجات.
- استخدم المنتجات المناسبة لنوع ولون الأقمشة ولدرجة حرارة البرنامج ومستوى الاتساخ.
- يمكنك إضافة المنظفات السائلة باستخدام كأس المعيار (الذي توفره الشركة المصنعة للمنظفات).
- بالنسبة للمنظفات أو المواد المضافة المتكثفة أو المتطابرة، قبل سكبها في صندوق المنظفات، فإنه يُقترح استخدام بعض الماء للتخفيف لمنع انسداد مدخل صندوق المنظفات والسماح له بالتدفق أثناء ملء المياه.

صانح بيئية

- إذا لزم الأمر، فاستخدم مزيل البقع عند ضبط برنامج يستخدم درجة حرارة منخفضة.
- لاستخدام كمية المنظف الصحيحة، تحقق من درجة عسر الماء لنظام المياه المحلي الخاص بك. راجع "عسر الماء".

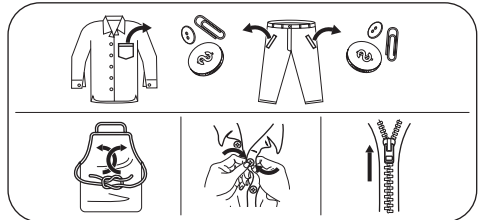

أضف منظف وقم بغلاق الباب

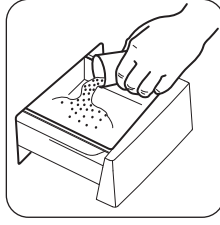

افتح الصنبور، وتأكد من أن
توصيلات المياه تطابق
تعليمات التركيب

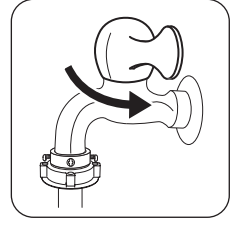

وضع الملابس بالغسالة



للحصول على أفضل أداء
للغسالة، يجب ألا يتجاوز
مستوى الغسيل مستوى بخاخ
الماء.

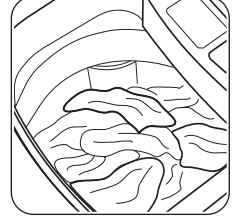

الاستخدام اليومي

خيارات متوفرة للغسيل
بالنسبة للخيارات المتوفرة للغسيل:

غسيل ذكي بلمسة واحدة



2. بدء الغسيل.



1. تشغيل الطاقة.

لتحديد البرنامج من أجل الغسيل



2. تحديد البرنامج.



1. تشغيل الطاقة.

الإعداد الشخصي لبرنامج الغسيل



2. تحديد البرنامج.



1. تشغيل الطاقة.



5. تحديد الخيارات وفقاً
لاحتياجك: النقع، الغسيل،
الشطف والعصر.



6. قم بتحديد البدء المؤجل إن
كنت تريد تأجيل الغسيل.



7. بدء الغسيل.



3. تحديد مستوى المياه.



4. تحديد درجة حرارة المياه.



4. بدء الغسيل.



3. تحديد مستوى المياه.



4. بدء الغسيل.



3. اضغط على أزرار الدمج



2. تحديد البرنامج.



1. تشغيل الطاقة.

لدورة قصيرة

- 8 **Program** برنامج: متاح وفقًا لنوع الغسيل.
- 9 **Temp** حرارة: للاختيار بين المياه الباردة، الدافئة والساخنة.
- 10 **Start/Pause** بدء/إيقاف مؤقت: اضغط على الزر لبدء أو إيقاف دورة الغسيل..
- 11 **On/Off** تشغيل/إيقاف: المتاح قيد التشغيل أو الإيقاف.

- 4 تعرض الشاشة الأخطاء، الوقت المتبقي المقدر، الوقت المتبقي للبدء المؤجل. سوف تبقى الشاشة قيد التشغيل طوال الدورة.
- 5 **Options** خيارات: دمج النقع، الغسيل، الشطف والعصر.
- 6 **Rinse** شطف: يمكن للمستهلك تحديد مرات الشطف ووظيفة دورة المياه.
- 7 **Child Lock** قفل الأمان: لمنع الأطفال من اللعب بالغسالة. لتنشيط أو إلغاء تنشيط مفتاح قفل الأطفال **P** +

برامجنا

مخطط البرنامج

| وصف البرنامج | البرنامج |
|--|--------------------------|
| برنامج غسل القماش القياسي، وهو مناسب لغسل الأقمشة القطنية العادية. دورة غسيل واحدة، دورتي شطف، وقت عصر أطول. | Regular اعتيادي |
| مناسب لغسل الملابس ذات البقع الشديدة/والقابلة للارتداء. | Heavy Stain شديد الاتساخ |
| مناسب لغسيل الملابس المختلطة سوياً. | Mixed متنوع |
| اختيار مستوى المياه متوسط/ عالٍ / منخفض ، غسيل بطيء خفيف وسرعة عصر، للتقليل من تشوه الملابس. | Delicates أقمشة ناعمة |
| مناسب لغسل ملابس أكبر وأثقل. | Heavy ملابس ثقيلة |
| مناسب لغسل ملاءات السرير، المناشف وغيرها من الأقمشة والمنسوجات المنزلية الكبيرة. | Bedding مفروشات |
| يستخدم لغسل كمية صغيرة من الملابس التي تحتاج إلى التجديد، ووقت أقصر، ولا يشمل وقت العرض وقت السحب والصرف. | Quick 15 min غسيل سريع |
| تنظيف الحوض من بقايا الألياف. | Clean tub تنظيف الحلة |

تعليمات التشغيل

قم بتوصيل قابس التيار الكهربائي، وتأكد من أن التوصيلات الكهربائية تتطابق تعليمات التركيب

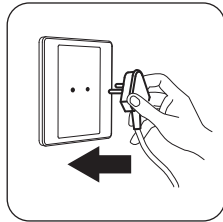

تحذير راجع فصول الأمان. قبل الغسيل، يرجى التأكد من أنه قد تم تركيب الغسالة بالصورة الملائمة. قبل الغسيل للمرة الأولى، تكون الغسالة بحاجة لأن تقوم بدورة غسيل بدون أن يكون بداخلها ملابس.





3. دليل المستخدم

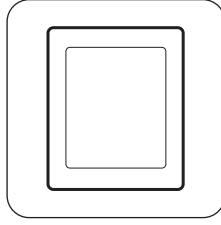

2. لوح الخزانة

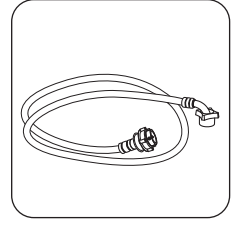

1. خرطوم الإدخال

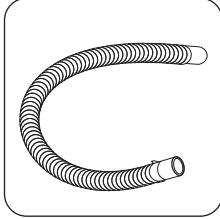

6. خرطوم التصريف (1)

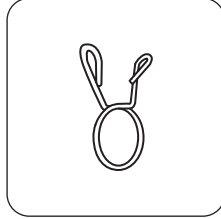

5. مشبك تعليق

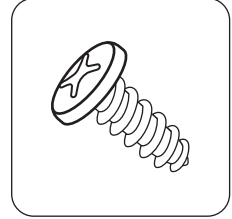

4. مسمار لولبي

(1) إذا كان خرطوم التصريف تم تركيبه بالفعل في الغسالة، فلن يكون هناك مشبك تعليق ولا خرطوم تصريف في الملحقات.

لوحة التحكم

وصف لوحة التحكم

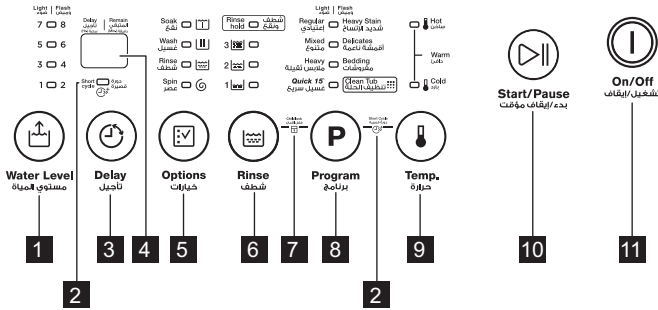

زر Start/Pause بدء/إيقاف مؤقت، وسوف تبدأ الوظيفة في العمل وسوف يتم إضاءة المؤشر ذات الصلة.

لإلغاء Short Cycle: يمكن إلغاء الوظيفة من خلال الضغط على أزرار الدمج P + أو من خلال فصل الطاقة.

3 Delay تأجيل: لضبط خيار التأجيل.

1 Water Level مستوى المياه: تحديد مستوى المياه وفقاً لفئات الملابس، ودرجة الاتساخ وعادات الغسيل الخاصة بالعملاء.

2 Short Cycle دورة قصيرة: بدء دورة تشغيل قصيرة، قم بتحديد واحد من البرامج التالية: Regular، اعتيادي، Mixed، متنوع، Heavy، ملابس ثقيلة، Delicates أقمشة ناعمة، Heavy Stain شديد الاتساخ ثم قم بالضغط على Short Cycle دورة قصيرة أزرار الدمج P +. وبعد ذلك اضغط على

بعد الإغلاق بشكل ملائم، قم
بالضغط على الجوانب الأربعة
مرة أخرى للتأكد من أنه تم
ضبطها بشكل ملائم.

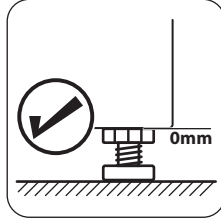

تأكد من توازن الغسالة
باستخدام ميزان الاستواء وإذا
تطلب الأمر قم بالتعديل. قم
بفك صامولة القفل ولف
قواعد الارتكاز إلى أن تتصل
تمامًا بالأرضية.

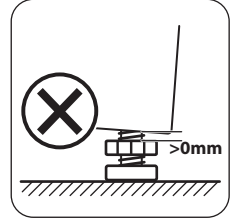

وصف المنتج

نظرة عامة على الغسالة

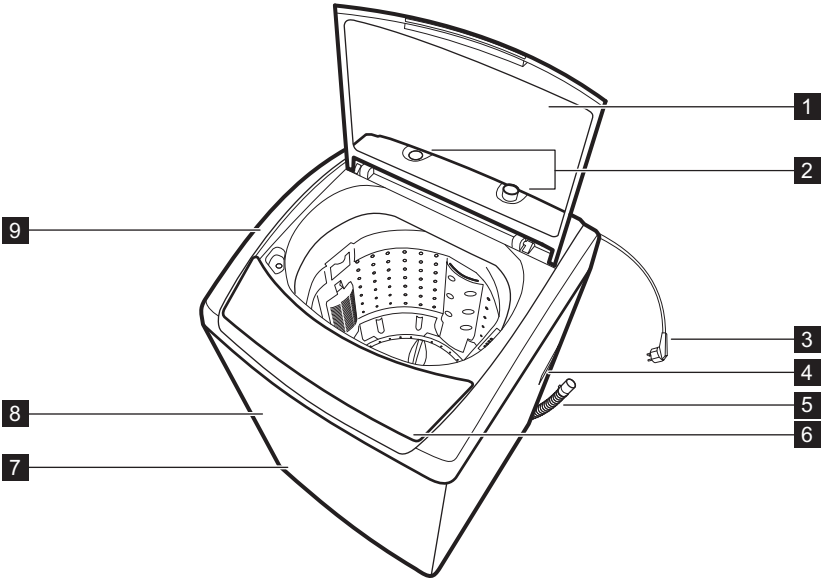

- 6 لوحة التحكم
- 7 مقبض قاعدة ارتكاز الغسالة القابل للتعديل
- 8 الكابينة
- 9 الإطار

- 1 باب الغسالة
- 2 صمام إدخال المياه "بارد و حار"
- 3 سلك الكهرباء والقابس
- 4 المقبض
- 5 خرطوم التصريف

أدخل خرطوم التصريف إلى مجرى الصرف الخاص بحوض الحمام.

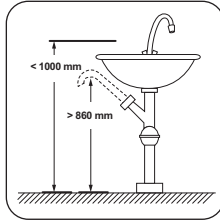

أدخل خرطوم التصريف إلى أنبوب تصريف المجاري.

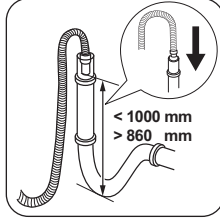

- تحذير**
- لا تقم بتبني أو إطالة خرطوم التصريف.
 - قم بوضع خرطوم التصريف في مكانه بصورة ملائمة، وإلا فقد ينتج تلف بسبب تسرب المياه.
 - إذا كان خرطوم التصريف طويلاً للغاية، فلا تقم بإدخاله في الغسالة بالقوة لأنه سيؤدي إلى حدوث ضجيج غير مألوف.



ضبط اتران الغسالة

تحذير يجب أن يتم لف صواميل القفل في قواعد ارتكاز الغسالة بإحكام في مكانها المخصص.



- A. قفل
- B. أنزل
- C. ارفع
- D. قاعدة الارتكاز
- E. صامولة القفل
- F. فك

لف خرطوم التصريف بالكامل أعلى مجرى الصرف. تأكد مما إذا كانت عجلات الغسالة مثبتة بالخزانة. في حالة عدم حدوث ذلك، قم بلفها في أماكنها الأصلية وقم بربط الصواميل.

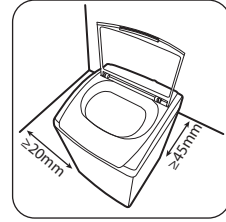
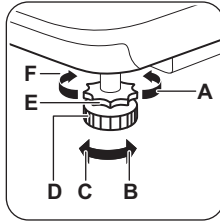

- الصلابة، الجفاف، والسطح المستوي.
- تجنب التعرض المباشر لاشعة الشمس.
- تهوية كافية.
- درجة حرارة الغرفة أعلى من 0°م
- الحرص على الابتعاد عن مصادر الحرارة مثل الفحم أو الغاز.

تفريغ الغسالة

تحذير يمكن أن تمثل مواد التغليف (مثل الأغشية والبوليسترين) خطورة على الأطفال. فقد يكونون عرضة لخطر الاختناق! احتفظ بجميع مواد التغليف بعيداً عن متناول يد الأطفال.

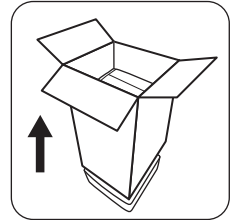

1. قم بإزالة كرتون الورق المقوى وتغليف البوليسترين.
2. ارفع الغسالة وقم بإزالة قاعدة التغليف.
3. قم ببنع الشريط الذي يؤمن سلك التيار الكهربائي وخرطوم التصريف.
4. أخرج خرطوم الإدخال من الحلة.

تركيب خرطوم التصريف
الخيارات المتاحة لنظام التصريف العلوي:

اربط نهاية خرطوم التصريف بإحكام في حوض الحمام.



- قبل أي صيانة للغسالة، قم بفصل الغسالة من مصدر التيار الرئيسي.
- لضمان سلامتك، يجب إدخال قابس الطاقة في مقبس مؤرض. قم بالفحص بحرص وتأكد من أن المقبس الخاص بك مؤرض بشكل سليم ومضمون.
- تأكد من توصيل الأجهزة التي تعمل بالكهرباء ويتم تزويدها بالماء بواسطة فني مؤهل وفقاً لتعليمات الشركة المصنعة ولوائح السلامة المحلية.

وصلة المياه

- لا تتسبب في إتلاف خرطوم المياه.
- قبل التوصيل بأنابيب جديدة أو أنابيب لم تُستخدم لفترة طويلة حيث تم تنفيذ أعمال إصلاح أو الأجهزة الجديدة المجهزة (عدادات المياه، إلخ)، اسمح للمياه بالتدفق حتى تصبح نظيفة وشفافة.
- تأكد من عدم وجود تسريبات واضحة للمياه أثناء وبعد أول استخدام للجهاز.
- لا تستخدم وصلة تمديد خرطوم إذا كان خرطوم الإدخال قصيراً جداً. اتصل بمركز الخدمة المعتمد لاستبدال خرطوم الإدخال.
- عند فك تغليف الغسالة، يمكن رؤية الماء يتدفق من خرطوم التصريف. وهذا بسبب اختيار الغسالة باستخدام الماء في المصنع.
- اتصل بمركز الخدمة المعتمد بخصوص خرطوم التصريف ووصلة التمديد الآخرين.
- تأكد من إمكانية الوصول إلى الصنبور بعد التركيب.

الاستخدام

- كن حذراً من التعرض للاحتراق عندما تقوم الغسالة بصرف الماء الساخن.
- لا تمم مطلقاً بإعادة ملء الماء باستخدام يدك أثناء الغسيل.
- بعد أن يكتمل البرنامج، يُرجى الانتظار دقيقتين لفتح الباب.
- لا تغلق الباب بقوة مفرطة.
- لا تمم بغسل السجاد داخل الغسالة.
- لا تمم بغسل أو تجفيف الأقمشة التي تم تنظيفها أو غسلها أو نقعها أو ترطيبها بمواد قابلة للاشتعال أو منفجرة (مثل الشمع أو الزيت أو الطلاء أو البنزين أو مواد إزالة الشحوم أو مذيبات التنظيف الجافة أو الكبروسين، وما إلى ذلك). حيث إن ذلك قد يؤدي إلى حريق أو انفجار. وقبل غسل هذه العناصر، يجب أن يتم شطفها جيداً باستخدام اليد.
- يجب أن يتم تشغيل الغسالة في درجات حرارة (0-40) °م. إذا استخدمت تحت درجة 0 °م، فقد يتلف صمام الإدخال ونظام التصريف. إذا تم وضع الغسالة في ظروف طقس تحت درجة 0 °م أو أقل، فيجب نقلها إلى درجة الحرارة المحيطة الطبيعية لضمان عدم تجمد خرطوم تزويد المياه وخرطوم التصريف قبل الاستخدام. يُرجى التحقق من المصقات وشرح استخدام المنظفات قبل الغسيل. استخدم منظفاً غير رغوي أو أقل رغوياً مناسباً لكي تقوم الغسالة بالغسيل بشكل ملائم.
- عند غسل قطعة قماش واحدة، فقد يتسبب ذلك بسهولة في انحراف كبير ويصدر تنبيه نتيجة لعدم اتزان كبير. يُقترح إضافة قطعة أو اثنتين من الملابس ليتم غسلها معاً حتى يمكن التصريف بسلاسة.

الخدمة

- لإصلاح الغسالة اتصل بمركز خدمة معتمد.
- احرص على استخدام قطع الغيار الأصلية فقط.

التخلص من الغسالة

- تحذير هناك خطر التعرض للإصابة أو الاختناق.
- أفضل الغسالة عن مصدر الكهرباء الرئيسي ومصادر الإمداد بالمياه.
- أفضل كابل الكهرباء الرئيسي القريب من الغسالة وتخلص منها.
- قم بإزالة شكل الباب لمنع الأطفال أو الحيوانات الأليفة من التعرقل في الحلة.
- تخلص من الغسالة وفقاً للمتطلبات المحلية للتخلص من نفايات المعدات الكهربائية والإلكترونية (WEEE).

مكان التركيب

- تحذير الثبات مهم لمنع الغسالة من التحرك. تأكد من أن الغسالة ليست موضوعة فوق سلك الطاقة

قبل تركيب الغسالة، فإن مكان التركيب يجب أن يفي بما يلي:

تحذير راجع فصول الأمان.

التركيب

- بواسطة العملاء في الفنادق والفنادق التي على الطرق، وفنادق المبيت والإفطار، والبيئات الأخرى من النوع السكني.
- أماكن السكن المشترك في الأبراج السكنية أو المغاسل المشتركة.
- يجب أن يكون ضغط المياه التي تعمل عند نقطة دخول المياه من منفذ الاتصال بين 0.3 بار (0.03 ميغا باسكال) و 8 بار (0.8 ميغا باسكال).
- يجب أن تكون فتحة التهوية في القاعدة غير مغطاة بسجادة أو حصيرة أو أي فرش أرضي.
- يجب أن تكون الغسالة متصلة بأنابيب المياه باستخدام مجموعات الخراطيم الموردة الجديدة أو غيرها من مجموعات الخراطيم الجديدة التي يوفرها مركز خدمة معتمد.
- ويجب عدم إعادة استخدام مجموعات الخراطيم القديمة.
- في حالة تلف كابل الإمداد الكهربائي، يجب استبداله من قبل الشركة المصنعة أو مركز الخدمة المعتمد التابع لها أو غيره من الأشخاص المؤهلين لتفادي التعرض للخطر.
- أوقف تشغيل الغسالة وافصل قابس التيار الرئيسي عن مقبس التيار قبل أي عمليات صيانة.
- لا تستخدم رشاش الماء عالي الضغط أو البخار لتنظيف الغسالة .
- نظف الجهاز بقطعة قماش مبللة. لا تستخدم إلا المنظفات المحايدة. لا تستخدم منتجات كاشطة، أو أقمشة التنظيف الخشنة أو المذيبات أو أدوات معدنية.

تعليمات السلامة

التركيب



التركيب يجب أن يتوافق مع اللوائح المحلية ذات الصلة.

- مسامير التأمين أثناء النقل، الحماية الخاصة بالمحرك يجب أن يعاد تركيبهم في الغسالة بواسطة شخص متخصص "في حالة وجودها".
- يجب صرف الماء المتراكم من الغسالة.
- يجب التعامل مع الغسالة بحرص. لا تقم مطلقاً بوضع كل جزء بارز على الغسالة أثناء الرفع. لا يمكن استخدام باب الغسالة كمقبض أثناء النقل.
- هذه الغسالة ثقيلة. استخدم رافعات المناولة والنقل بحذر.

التوصيل الكهربائي



تحذير هناك احتمال لنشوب حريق أو التعرض لصدمة كهربائية.

- هذه الغسالة مصممة للاستخدام المنزلي فقط.
- لا تضع الغسالة في مكان رطب.
- لا يجب إدخال اليدين في حوض العصر الجاف أثناء تشغيله.
- إذا لم يتوقف حوض العصر الجاف في غضون 15 ثانية بعد فتح باب الغسالة نرجو إيقاف استخدام الغسالة والاتصال بمركز الخدمة المعتمد.

- الغسالة مصممة للاستخدام المنزلي فقط.
- هذه الغسالة غير مخصصة للاستخدام كجهاز مدمج.
- يجب ألا يتم إعاقة الفتحات بأية وسائل، مثل سجادة على سبيل المثال.
- يجب عدم تركيب الغسالة في غرف يوجد بها مواد تتسم بالخطورة أو غازات كاوية.
- قم بإزالة جميع العبوات، ومسامير التأمين أثناء النقل والحماية الخاصة بالمحرك قبل استخدام الغسالة. إذا لم يتم ذلك، فقد تكون هناك تلفيات خطيرة.
- يجب أن يتم توصيل المنتج الذي يوجد به صمامات إدخال مزدوجة بشكل صحيح إلى مصدر الماء الساخن والبارد. يجب أن يتم توصيل الغسالة ذات صمام الإدخال الفردي بمصدر الماء البارد فقط .
- يجب أن يكون قابس الكهرباء سهل الوصول إليه بعد التركيب.
- لا تتسلق أو تجلس على الباب العلوي للغسالة.
- لا تتركز على باب الغسالة.
- احتياطات أثناء التعامل مع الغسالة:

تفضل بزيارة موقعنا الإلكتروني لكي:

تحصل على نصائح الاستخدام والكميات الترويجية ومستكشف الأخطاء وإصلاحها ومعلومات الخدمة والإصلاح من خلال:

www.zanussi.com/support



! معلومات الأمان

قبل تركيب الغسالة واستخدامها، يرجى قراءة التعليمات الواردة بعناية. المصنع ليس مسؤولاً عن أي إصابات أو أضرار تقع نتيجة للتركيب أو الاستخدام غير الصحيح. احتفظ دائماً بالتعليمات في مكان آمن ويمكن الوصول إليه للرجوع إليها مستقبلاً.

سلامة الأطفال والأشخاص الضعفاء

- يمكن استخدام هذه الغسالة بمعرفة الأطفال بدءاً من سن 8 سنوات فما فوق والأشخاص الذين يعانون من ضعف القدرات البدنية أو الحسية أو العقلية أو عدم الخبرة أو المعرفة بشريطة توفير الإشراف والتوجيه لهم فيما يتعلق باستخدام الغسالة بطريقة آمنة وفهم المخاطر ذات الصلة.
- يجب إبعاد الأطفال بين سن 3 سنوات و8 سنوات أو الأشخاص ذوي الإعاقات الشديدة والمعقدة إلا إذا توفر الإشراف المستمر.
- يجب إبعاد الأطفال تحت عمر الثلاث سنوات عن الغسالة إلا إذا توفر الإشراف المستمر.
- لا تسمح للأطفال بالعبث في الغسالة.
- قم بإبعاد كافة الأغلفة بعيداً عن متناول الأطفال وتخلص منها على نحو ملائم.
- احتفظ بالمنظفات بعيداً عن متناول يد الأطفال.
- يجب إبقاء الأطفال والحيوانات الأليفة بعيداً عن الغسالة عندما يكون الباب مفتوحاً.
- إذا كانت الغسالة تحتوي على إمكانية التأمين من الأطفال، يجب أن يتم تشيبتها.
- يجب عدم إسناد أعمال النظافة للأطفال وصيانة المستخدم للأجهزة دون رقابة.

السلامة العامة

- لا تغير مواصفات هذه الغسالة.
- يقتصر استخدام هذه الغسالة على الاستعمال المنزلي وما شابه ذلك مثل:
- مناطق مطبخ الموظفين في المحلات والمكاتب وبيئات العمل الأخرى.

User Manual

GETTING STARTED? EASY.

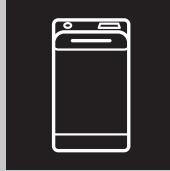

ZWT80700W
ZWT80700S

AR
غسالة الملابس

ZANUSSI